

トーションのLED付きステンレスプレートをお買い上げいただきありがとうございました。
 末永くご愛用いただくために、この「取付説明書」をよくお読みいただき
 正しい施工とご使用をお願い致します。

※ この説明書は表札取付完了後、お施主様にお渡しください。

梱包内容

品番 : CLE-135-S□□□

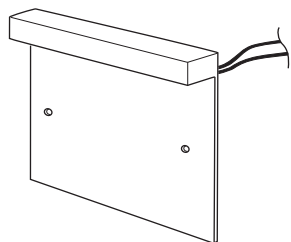

LED付ステンレスプレート

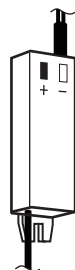

スイッチング電源

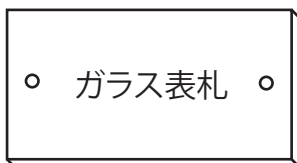

ガラス表札

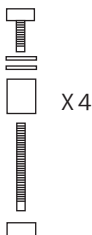

X 4



取扱説明書

1

① 先ずLED付ステンレスプレートで付ける位置に置き差込み穴と配線用穴を門柱に印を付けコンクリートドリルφ6で深さ3cmの下穴を開けます。

② 表札と同梱された付属品・皿ビス・ナット類でガラスとステンレス板を右図の様に挟み込み固定します。

③ 差込み穴にコンクリートボンドを注入し、本体を差し込み、コードは配線用穴に通してください。

※コンクリートボンド注入際、周りに着かない様にマスキングテープなどで養生してください。

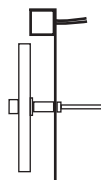

2

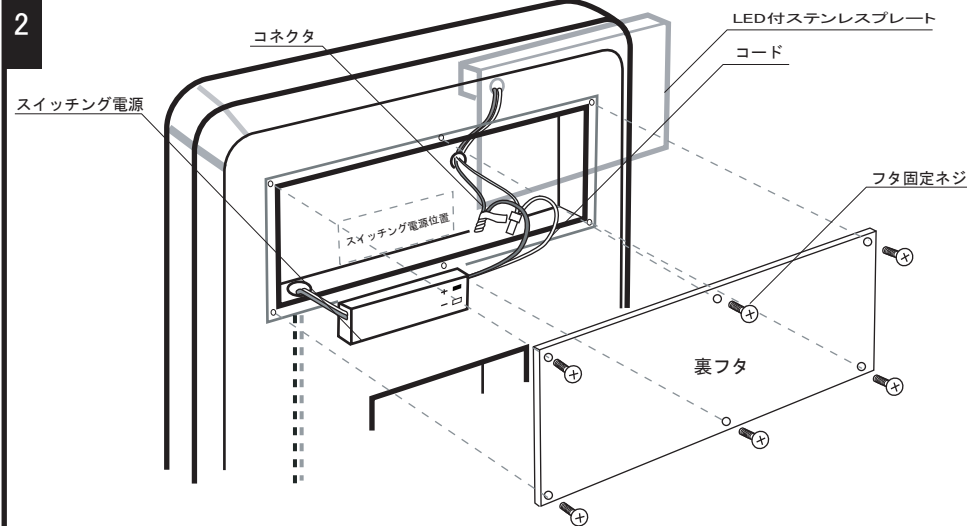

- ① LED付ステンレスプレートからコードとスイッチング電源を絶縁テープを使用して結線してください。(上図参照)
- ② 配線用の穴をシール処理してください。
- ③ 裏フタを固定してください。
- ④ 結線が完了した後、必ず点灯を確認してください。

配線が逆の場合、点灯しません。
 コードの色をお確かめになり、間違いのないようにお願いします。

※ トランスBOXに+・-の表示があります。
 ステンレスプレートから出ているコード(灰色)が+、コード(白)が-です。

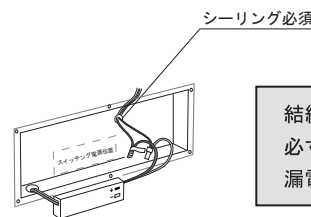

結線した後は、雨水等が入らないように必ずシール処理を行ってください。
 漏電の原因になります。

※ 電気配線や結線工事は、必ず電気有資格者に依頼してください。

販売元 株式会社トーションコーポレーション

● お問い合わせは、各地の営業所をお願いします。

首都圏GRC営業所 〒152-0001 東京都目黒区中央町2-35-13 TEL 03(3715)5566 FAX 03(3714)6025

西日本GRC営業所 〒550-0003 大阪市西区京町堀1-4-22 肥後橋プラザビル5階 TEL 06(6479)1433 FAX 06(6479)1435